

HI-1273ZJ135

Wandhalterung für Dome Kamera



Art.: 39741

Eigenschaften:

- Aluminiumlegierung mit lackierter Oberfläche
- Design mit Öffnung für Kabeldurchführung
- Verbesserte Wasserdichtigkeit
- Sehr komfortable Montage durch Adapterdeckel

Abmessungen:

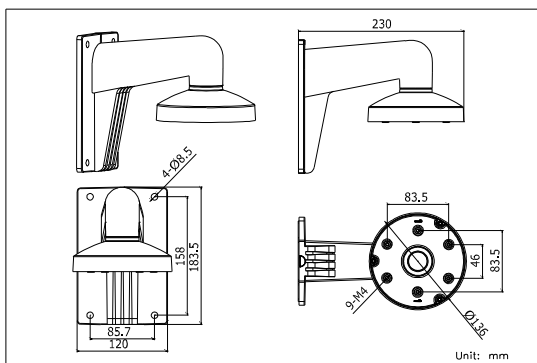

Artikelbezeichnung:

HI-1273ZJ135

Parameter:

Modell	HI-1273ZJ135
Parameter	Wandhalterung für Dome Kamera
Farbe	weiss
Eigenschaften	Geeignet für Montage einer Dome Kamera
Material	Aluminiumlegierung
Abmessungen	136×183.5×230mm
Gewicht	704g

Hinweis:

- Die Halterung sollte auf einer glatten Oberfläche einer Wand montiert werden
- Die Wand muss zusammen mit der Befestigungsart in der Lage sein, das dreifache Gewicht von Kamera und Halterung tragen zu können.
- Die max. Tragkraft der Halterung beträgt 4.5kg

Geeignete Modelle:

HI-2CC52X1P(N)VP, HI-2CC52X1P(N)AVPIR2, HI-2CD2712FI(S), HI-2CD2732FI(S)

Installations-Schritte:

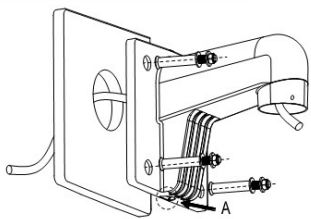

- ① Auswahl einer geeigneten Wand für die Installation der Halterung und Durchführung des Kabels

A: Öffnung Kabeldurchführung

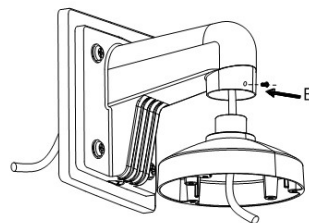

- ② Befestigung des Adapters mit der Halterung und anschließende Durchführung des Kabels

B: Befestigungsschraube

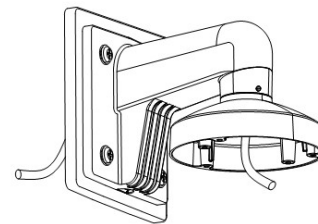

- ③ Verschraubung aller Befestigungselemente und Komplettierung des Adapters

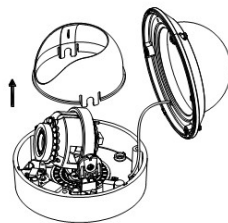

- ④ Abnehmen von Abschirmung und Glaskuppel der Kamera

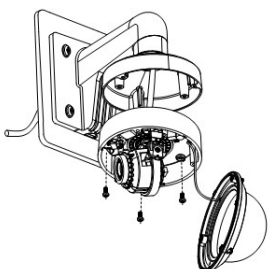

- ⑤ Verschraubung der Dome Kamera mit dem Adapter der Wandhalterung

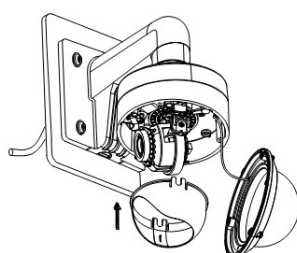

- ⑥ Einbau der Abschirmung und Einstellung des Kamerawinkels

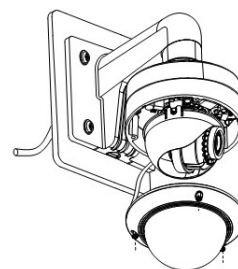

- ⑦ Verschraubung der Domekuppel mit dem Kameragehäuse

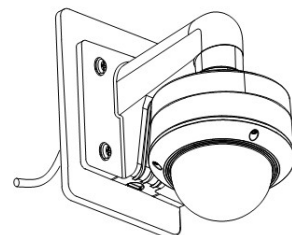

- ⑧ Installation abgeschlossen